

# CLOVER 3

Kamerová zvětšovací lupa

**Uživatelská příručka**

Rev 2.0

## Obsah

<b>Opatření</b>	<b>1</b>
<b>Rychlý start</b>	<b>3</b>
Přehled	3
Části lupy	5
Příslušenství	7
Nabíjení baterie	8
Psací stojan	10
<b>Provoz</b>	<b>12</b>

<b>Tlačítko Zapnutí/Vypnutí</b>	<b>12</b>
<b>Typ pípnutí</b>	<b>13</b>
<b>Zvětšení</b>	<b>14</b>
<b>Barevný režim</b>	<b>15</b>
<b>Jas</b>	<b>17</b>
<b>Osvětlení</b>	<b>18</b>
<b>Zmrazit</b>	<b>18</b>
<b>Paměť</b>	<b>19</b>
<b>Automatická úspora energie</b>	<b>20</b>
<b>Obnovit</b>	<b>21</b>

**Reset hardwaru** 21

**Odstraňování problémů** 23

**Jednotka se nezapne** 23

**Černá obrazovka nebo bílá obrazovka** 24

**Obraz se nemění** 25

**Na obrazovce jsou šmouhy nebo skvrny** 26

**Specifikace** 27

## Opatření



před prvním použitím CLOVER 3 musíte nabít jeho baterii. Další podrobnosti naleznete v části **Nabíjení baterie** .



Vždy používejte jednotku na místě, kde je teplota mezi 10° a 35°C (50° a 95°F)



Udržujte jednotku mimo vlhká místa, déšť a jiné zdroje tekutin. Neponořujte jednotku



Nepokoušejte se jednotku opravit. Jakýkoli neoprávněný pokus způsobí ztrátu záruky na produkt. obraťte se na svého distributora se žádostí o servis.



Použijte dodaný napájecí adaptér.

## Rychlý start

### Přehled

Děkujeme, že jste si zakoupili lupu CLOVER 3 .

CLOVER 3 je kapesní kamerová lupa s 3,5 palcovým LCD displejem, která poskytuje ostrý a jasný obraz v různých úrovních zvětšení a barevných režimech.

Jednotka vám umožňuje umístit lupu na objekt nebo do jeho blízkosti pro nepřetržité přibližování nebo

zmrazit obraz pro další prohlížení. Má také integrovaný skládací psací stojan. Tato jednotka je ideální pro prohlížení štítků, knih, novin a dalších.

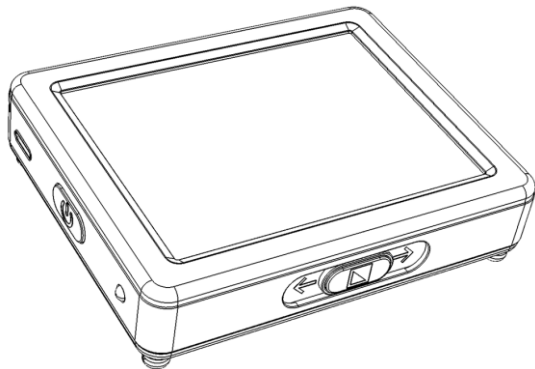



## Části lupy

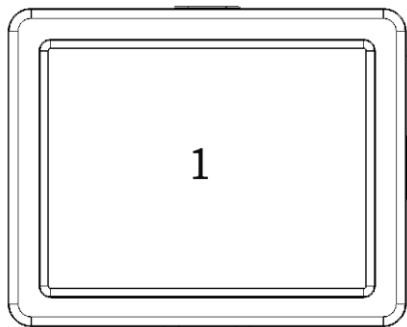

1. LCD obrazovka
3. LED světla

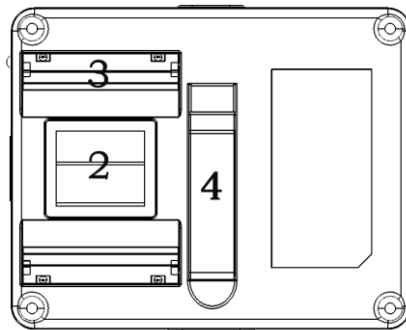

2. Kameranka
4. Stojánek

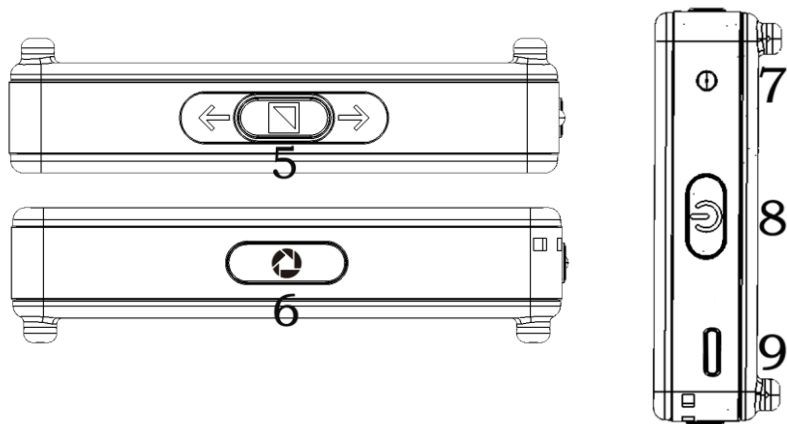

5 . Zoom a režim

6 . Zmrazit

7. Indikátor napájení

8. Zapnutí/Vypnutí

9. Port USB typu C

## Příslušenství



Uživatelská  
příručka

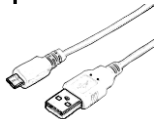

USB kabel



Napájecí  
adaptér



Poutko



Přepravní  
pouzdro



Čisticí hadřík

## Nabíjení baterie

1. Připojte dodaný kabel USB k napájecímu adaptéru a portu USB na jednotce.
2. Zapojte napájecí adaptér do síťové zásuvky a začněte nabíjet.

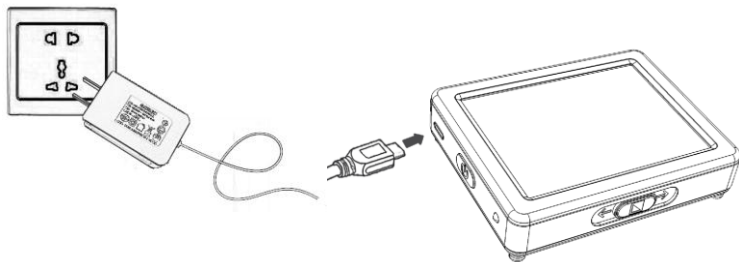

## **Stav indikátoru napájení LED**

- Nabíjení, když je jednotka vypnutá, LED dioda napájení bude svítit zeleně a po úplném nabití se automaticky vypne. Plné nabití zabere asi 2,5 hodiny a jednotka bude poté pracovat asi 3 hodiny .
- Když je jednotka zapnutá, při použití napájecího adaptéru bude kontrolka napájení svítit zeleně.

- Když je jednotka zapnutá a napájecí adaptér není připojen, LED dioda napájení bude svítit zeleně, když je baterie vysoká, a červeně, když je baterie nízká. Když začne blikat červené světlo, budete muset nabít baterii.

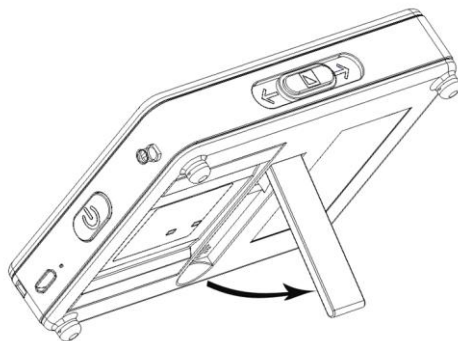

## **Psací stojan**

Uvolněte psací stojan, jak ukazuje následující obrázek. A pod lupou můžete psát v pohodlném zorném poli.



## Provoz

### Tlačítko Zapnutí/Vypnutí

- ❑ Stisknutím a podržením tlačítka napájení  po dobu 3 sekund jednotku zapnete /vypnete.
- ❑ Krátkým Stisknutím tlačítka napájení  zkontrolujte aktuální stav kapacity baterie, barevný režim, režim zmrazení a pípnutí.









## Typ pípnutí

- Pípnutí při zapnutí/vypnutí jednotky
- Pípnutí tlačítka
- Prahové pípnutí
- Pípnutí slabé baterie

## Zapnutí/Vypnutí pípnutí:



- Stisknutím a podržením tlačítka  Freeze po dobu 3 sekund zapnete/vypnete pípání.



## Zvětšení

- ❑ Posunutím tlačítka Zoom & Mode doprava    zvýšíte zvětšení a podržením jej budete plynule zvětšovat.
  
- ❑ Posunutím tlačítka Zoom & Mode doleva snížíte zvětšení a přidržením jej budete    postupně zmenšovat.
  
- Rozsah zvětšení: 3,8 x – 16 x









## Barevný režim

Barevný režim je předdefinovaná barevná kombinace. Plnobarevný režim je vhodný pro zobrazení obrázků, map a režim vylepšeného kontrastu je kombinován s různými barvami popředí a pozadí a může pomoci k jasnému čtení.

- ☐ Stisknutím tlačítka    Zoom & Mode můžete procházet seznamem barevných kombinací jedním směrem.





- ☐ Podržení tlačítka Zoom    & Mode po dobu 2 sekund přepnete mezi plnobarevným a kontrastním režimem.

### Seznam barevných kombinací (9 režimů)



 Bílá na černém	 Černé na bílém
 Žlutá na černé	 Bílá na modré
 Modrá na bílém	 Žlutá na modré
 Modrá na žluté	 Zelená na černé
 Červená	

## Jas

Upravte jas displeje pro režim Plné barvy a Režim vylepšeného kontrastu. Výchozí tovární hodnota bude zvýrazněna zeleně.

- ❑ Podržte tlačítko    & Napájení  a posuňte tlačítko Zoom & Mode doprava pro zvýšení nebo doleva pro snížení jasu.

## Osvětlení

- ❑ Podržením tlačítka napájení  a kliknutím na tlačítko Freeze  zapnete /vypnete LED osvětlení .

## Zmrazit

Zmrazení obrazu na LCD obrazovce může být užitečné pro další čtení a také pro další přiblížení nebo oddálení nebo změnu barevného režimu pro lepší zobrazení. Při zmrazování není nastavení jasu povoleno.





- ❑ Stisknutím tlačítka Freeze  uzamknete / aktivujete obraz.

## **Paměť**

Jednotka si automaticky zapamatuje nejnovější nastavení, jako je barevný režim, zvětšení, pípnutí při normálním vypnutí, a použije je při příštím zapnutí.





## Automatická úspora energie

Pokud nedojde k žádné operaci nebo pohybu po dobu delší než 3 minuty, jednotka se automaticky vypne.

Současným podržením tlačítka Napájení  a tlačítka Mode po dobu 3 sekund můžete zapnout/vypnout automatický úsporný režim ručně.   



## Obnovit

- ❑ Podržte tlačítka  Freeze a posuňte tlačítka    Zoom & Mode současně na 3 sekundy doleva , aby se obnovila výchozí tovární nastavení. Dojde k vypnutí po dokončení resetování.

## Reset hardwaru

Když je jednotka zaseklá nebo ji nelze normálně vypnout, stiskněte současně tlačítka Power  &

Freeze  a Zoom & Mode   , aby se spustil hardwarový reset.

## Odstraňování problémů

### **Jednotka se nezapne**

- Připojte k napájecímu adaptéru
- Nabijte baterii
- Znovu nainstalujte baterii

## Černá obrazovka nebo bílá obrazovka

- Pokud je jednotka umístěna na rovném čistém povrchu, obrazovka může být černá nebo bílá, Zvedněte jednotku, abyste zajistili změnu
- Upravte zvětšení
- Upravit barevný režim
- Restartujte jednotku
- Znovu nainstalujte baterii

## **Obraz se nemění**

- Pokud jednotka přejde do režimu zmrazení, obraz se nezmění
- Stisknutím tlačítka napájení zkontrolujte aktuální stav
- Restartujte jednotku
- Znovu nainstalujte baterii

## **Na obrazovce jsou šmouhy nebo skvrny**

- Upravte jas
- Vyčistěte LCD obrazovku a kamerku

Pokud problém není vyřešen, kontaktujte prosím svého místního distributora.

## Specifikace

- **Displej** : 3,5 palce LCD
- **Velikost** :  $\leq 90 * 72 * 18$  mm
- **Hmotnost**: cca 100 gramů (baterie součástí balení )
- **Barevný režim** : 10 režimů
- **Zvětšení** : 3,8 x – 16 x (ploché na stole)
- **Baterie** : Integrovaná dobíjecí Li baterie ; 3 hodiny nepřetržitého používání; nabíjí přibližně za 3 hodiny
- **Napájecí adaptér** : USB port typu C ; vstup: 1 0 0-240V ; výstup: 5V/1A